

PLUG&PLAY EXEO EASY

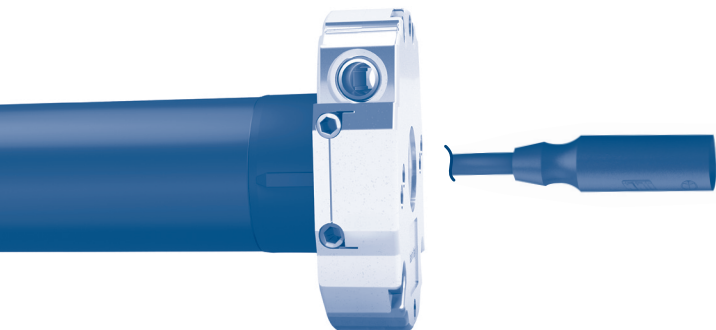

MOTORI TUBOLARI CON CONNETTORE EASY
E MANOVRA DI SOCCORSO

IT

TUBULAR MOTORS WITH EASY CONNECTOR
AND MANUAL OVERRIDE DEVICE

EN

ROHRMOTOREN MIT EASY-STECKVERBINDUNG
UND NHK-NOTHANDKURBELGETRIEBE

DE

MOTEURS TUBULAIRES AVEC CONNECTEUR EASY
ET MANŒUVRE DE SECOURS

FR

MOTORES TUBULARES CON CONECTOR EASY
Y MANIOBRA DE EMERGENCIA

ES



ELEKTRISCHE ANSCHLÜSSE

- Um Gefahrensituationen oder Fehlfunktionen zu vermeiden, müssen alle mit den Motoren verbundenen Steuerelemente auf die Leistung des entsprechenden Motors abgestimmt sein.
- Die Trennvorrichtungen müssen im Stromnetz Konform der Nationalen Installationsregeln und Vorschriften vorgesehen werden.
- Die Drehrichtungsschalter müssen mit einer mechanischen Zwischenschaltung versehen sein.
- Zur Umkehrung der Drehrichtung, das Braune und Schwarze Kabel umhängen.
- **NICHT** zwei oder mehr Schalter an einem Motor anschließen.
- Für die Aussenverwendung muss grundsätzlich ein Kabel mit 2% Kohlenstoff (Bezeichnung H05RN-F) verwendet werden. Die Netzanschlussleitung dieses Antriebs darf nur durch den gleichen Leitungstyp ersetzt werden.
- Maximale Kabellänge zwischen Motor und Taster 50 m.
Bei Kabellängen über 50 m ist ein Trennrelais dazwischen zu setzen.

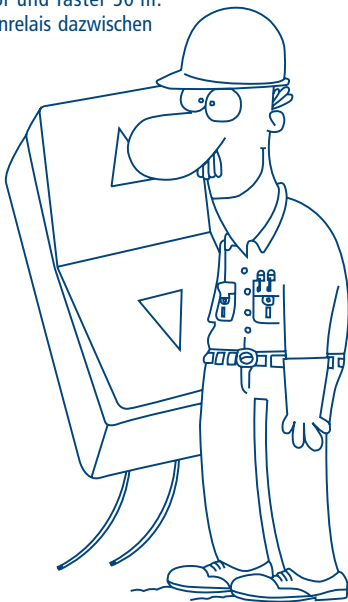
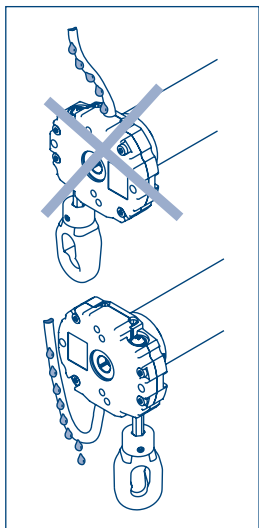

230 V 50 Hz

- 1- Braun
- 2- Schwarz
- 3- Blau
- 4- Gelb-Grün

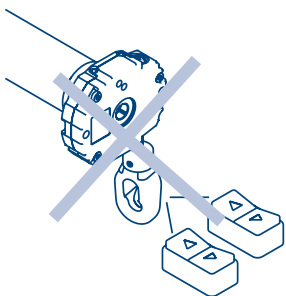
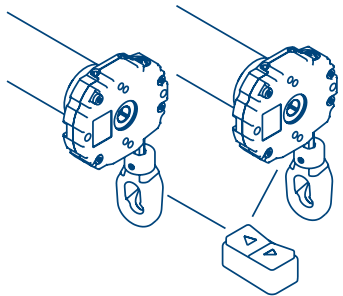
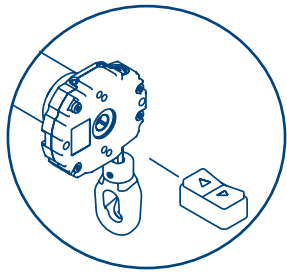
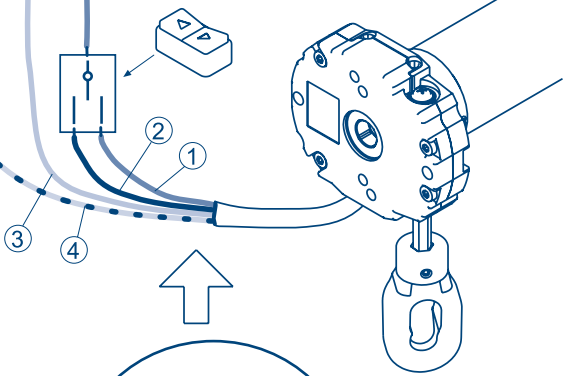

DEUTSCH

EINFACHE INSTALLATION

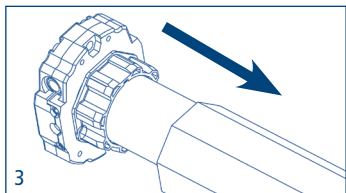
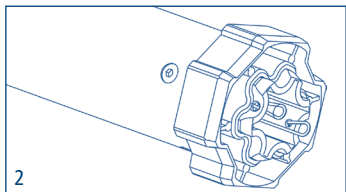
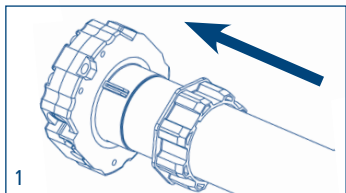
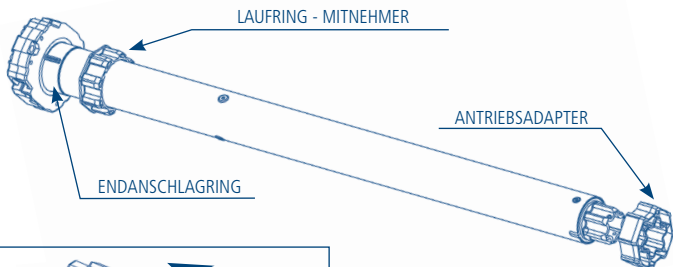

1. Den Laufring/Mitnehmer ganz auf den Nuteinlauf des Endanschlagrings am Motor schieben.

2. Den Antriebsadapter bis zum Einrasten der Feder aufstecken.

3. Den Motor vollständig in die Rolladenwelle oder Markisennutrohr einschieben.

Bem: Bei Rundrohren muss der Antriebsadapter am Rohr befestigt werden. Diese Operation geht zu Lasten des Installateurs. Bei anderen Rohrprofilen ist die Befestigung optional, wird jedoch dringend empfohlen.

SYMBOLERKLÄRUNG

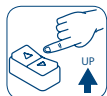

Die
Auf-Taste
drücken



Die
Ab-Taste
drücken

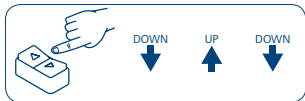
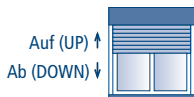

Drücken Sie die Tasten schnell nach einander in der angegebenen Reihenfolge.

INGABE DER BEFEHLSFOLGEN

Die meisten Befehlsfolgen entsprechen drei oder sechs klar unterschiedlichen Schritten. Die Tasten müssen weniger als 0,5 Sekunden gedrückt werden (siehe Befehlsfolge) und es darf nicht mehr als 1 Sekunde von einem Schritt zum anderen verstreichen. Sollte mehr als 1 Sekunde verstreichen, wird die Befehlsfolge nicht akzeptiert und man muss diese wiederholen. Beispiel einer Befehlsfolge:

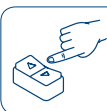

UP

UP

UP

Achtung! Falls die Schaltwippe eine Stopp-Position hat, muss bei einer Wiederholung der Befehlsfolge (Up+Up/Down+Down) nach jeder Befehlsfolge die Stopp-Position angesteuert werden.

BEDIENUNGSANLEITUNG

Der drahtgebundene elektronische Motor mit einfacher Installation und automatischer Erkennung und Einstellung der Endlagen.

VORSICHT: Zur Anwendung des Motors EXEO 10/17 ist folgendes zu beachten:

- 1) Bei Anwendung der Stahlwellen Achtkant 60, ZF 54 und ZF 64, darf das maximal Panzergewicht von 15 Kg. nicht überschritten werden.
- 2) der Rollladen muss mit Folgendem ausgestattet sein:
 - A - Anwendung von Starren Verbindern oder Hochschiebesicherungen.
 - B - Anschlagstopfen oder ähnliche mechanische Anschläge.

Es ist jedoch die Stabilität des Rollladens zu kontrollieren und sicherzustellen.

Vor der Betätigung des Nothandkurbelsystems, einen kompletten AUF-AB Zyklus durchführen.

Hinweis: Nach Betätigung des Nothandkurbelsystems, wird der Motor die korrekten Positionen nach Erreichen einer Endlage wiederherstellen.

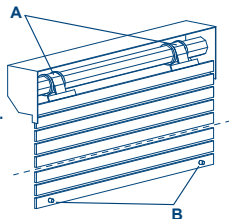

RÜCKSTELLUNG AUF WERKSEINSTELLUNG

Die Rückstellung der Werkseinstellung kann auf zwei Weisen, mittels Einstellkabel erzielt werden:

aus der oberen Endlage

Den Rollladen auf die obere Endlage fahren und wie folgend vorgehen:

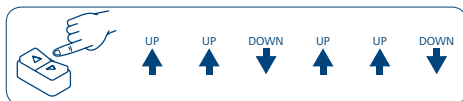

aus der unteren Endlage

Den Rollladen in die untere Endlage fahren und wie folgend vorgehen:

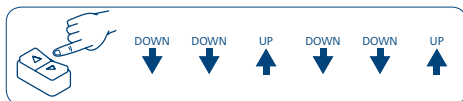

ODER

mit dem Einstellkabel:

- das braune und schwarze Kabel des Motors, beide mit derselben Taste verbinden, z.B. Auf;
- die Auf Taste für mindesten 2 Sekunden gedrückt halten;
- nun die Kabel von Taster trennen und, wie auf S. 14 beschrieben, für die Bedienung verbinden.

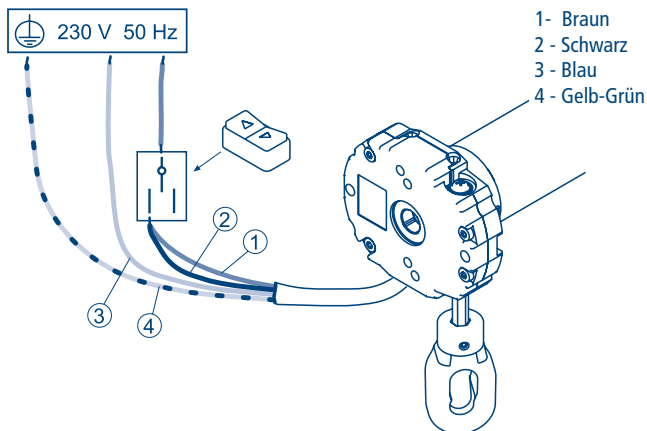

IT Dichiarazione di conformità UE



CHERUBINI S.p.A. dichiara che il prodotto è conforme alle pertinenti normative di armonizzazione dell'Unione:

Direttiva 2014/35/UE

Direttiva 2014/30/UE

Direttiva 2011/65/UE

Il testo completo della dichiarazione di conformità UE è disponibile facendone richiesta sul sito: www.cherubini.it.

EN EU Declaration of conformity



CHERUBINI S.p.A. declares that the product is in conformity with the relevant Union harmonisation legislation:

Directive 2014/35/EU

Directive 2014/30/EU

Directive 2011/65/EU

The full text of the EU declaration of conformity is available upon request at the following website: www.cherubini.it.

DE EU-Konformitätserklärung



CHERUBINI S.p.A. erklärt der produkt erfüllt die einschlägigen Harmonisierungsrechtsvorschriften der Union:

Richtlinie 2014/35/EU

Richtlinie 2014/30/EU

Richtlinie 2011/65/EU

Der vollständige Text der EU-Konformitätserklärung kann unter unserer Web-Seite www.cherubini.it, gefragt werden.

FR Déclaration UE de conformité



CHERUBINI S.p.A. déclare que le produit est conforme à la législation d'harmonisation de l'Union applicable:

Directive 2014/35/UE

Directive 2014/30/UE

Directive 2011/65/UE

Le texte complet de la déclaration UE de conformité est disponible en faisant requête sur le site internet: www.cherubini.it.

ES Declaración UE de conformidad



CHERUBINI S.p.A. declara que el producto es conforme con la legislación de armonización pertinente de la Unión:

Directiva 2014/35/UE

Directiva 2014/30/UE

Directiva 2011/65/UE

El texto completo de la declaración UE de conformidad puede ser solicitado en: www.cherubini.it.

CHERUBINI S.p.A.

Via Adige 55
25081 Bedizzole (BS) - Italy
Tel. +39 030 6872.039 | Fax +39 030 6872.040
info@cherubini.it | www.cherubini.it

CHERUBINI Iberia S.L.

Avda. Unión Europea 11-H
Apdo. 283 - P. I. El Castillo
03630 Sax Alicante - Spain
Tel. +34 (0) 966 967 504 | Fax +34 (0) 966 967 505
info@cherubini.es | www.cherubini.es

CHERUBINI France SAS

ZI Du Mas Barbet
165 Impasse Ampère
30600 Vauvert - France
Tél. +33 (0) 466 77 88 58
info@cherubini.fr | www.cherubini.fr

CHERUBINI Deutschland GmbH

Siemensstrasse, 40 - 53121 Bonn - Deutschland
Tel. +49 (0) 228 962 976 34 / 35 | Fax +49 (0) 228 962 976 36
info@cherubini-group.de | www.cherubini-group.de

